

FST LT-80 LED

Руководство по сборке

Комплектация

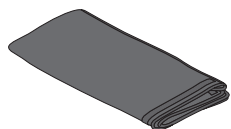

Световая палатка

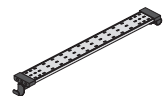

Светодиодная панель – 2 шт.

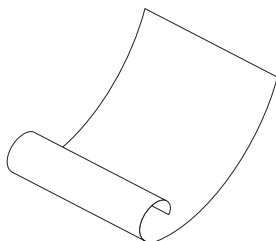

Фоны – 3 шт.

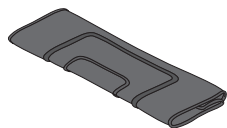

Передняя панель



Источник питания

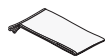

Рассеиватель



Удлинитель

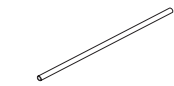

Каркас – 12 шт.



Угловые соединения – 8 шт.

Перед сборкой определитесь с расположением осветителей. FST LT-80 LED позволяет расположить осветители спереди, сверху или с боков; осветители можно повернуть на угол до 90 градусов. Рассеиватель в комплекте позволит смягчить свет, отверстия для камеры находятся сверху и спереди.

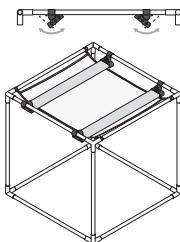
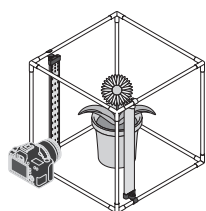
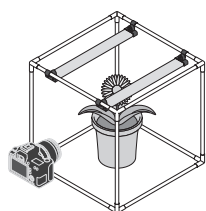
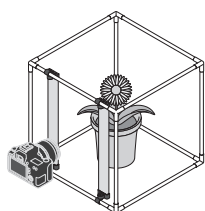

1. Соберите каркас

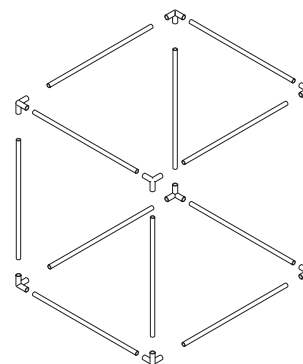

4. Вставьте каркас в палатку и зафиксируйте зажимами.

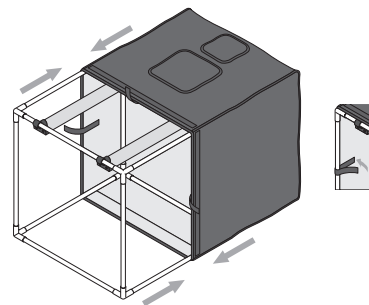

6. Разверните переднюю панель и закрепите её при помощи зажимов.

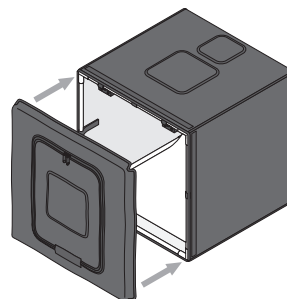

2. Установите LED-панели и диффузор. По необходимости отрегулируйте углы наклона панелей.

3. Разверните световую палатку, поверните её в соответствии с рисунком. Пропустите провод через отверстие в верхней части. Подключите питание к LED-панелям.

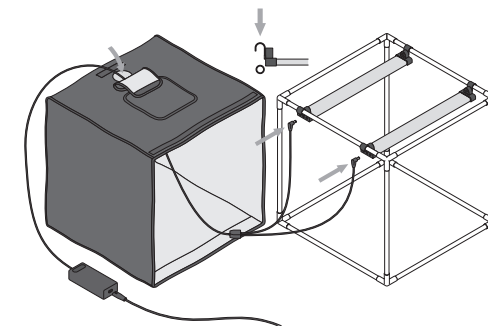

5. Установите фон как показано на рисунке ниже. Зафиксируйте края фона в карманах снизу и сзади.

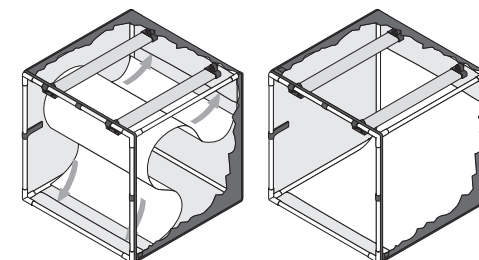

7. Установите объект через переднюю дверцу, включите освещение и установите камеру в отверстие наверху или спереди.

